

UZP6-A&Bxxxx 系列

6W, DC/DC 模块电源

产品描述

UZP6-A/B24xx 系列产品输出功率为 6W, 超宽电压输入 9-36VDC(24VDC 输入), 18-75VDC(48VDC 输入), 隔离电压 1500VDC, 具有输入欠压保护, 输出过压、短路、过流保护功能, 裸机满足 CISPR32/EN55032 CLASS A。



注: 图片认证标识仅供参考, 实际参照选型表; 认证体现以实物标识或包装标签为准。



产品特点

- 超宽输入电压范围 (4:1)
- 效率高达 88%
- 空载功耗低至 0.12W
- 隔离电压: 1500VDC
- 工作温度范围: -40°C to +85°C
- 输入欠压, 输出过压、短路保护、过流保护
- 裸机满足 CISPR32/EN55032 CLASS A
- 国际标准引脚方式

应用领域

- 工控
- 电力
- 仪器仪表
- 通信
- 铁路

选型表

认证	产品型号	输入电压(VDC)		输出		满载效率®(%) Min./Typ.	最大容性负载® (µF)
		标称值 (范围值)	最大值®	电压 (VDC)	电流(mA) Max./Min.		
EN/BS EN	UZP6-A2405	24 (9-36)	40	±5	±600/0	80/82	680
EN/BS EN/TUV	UZP6-A2409			±9	±333/0	82/84	220
EN/BS EN	UZP6-A2412			±12	±250/0	83/85	330
	UZP6-A2415			±15	±200/0	86/88	220
	UZP6-A2424			±24	±125/0	84/86	100
	UZP6-B2403			3.3	1500/0	75/77	1800
EN/BS EN/IEC/UL	UZP6-B2405			5	1200/0	80/82	1000
EN/BS EN	UZP6-B2409			9	667/0	81/83	1000
	UZP6-B2412			12	500/0	83/85	470
	UZP6-B2415			15	400/0	84/86	220
	UZP6-B2424	24	250/0	84/86	100		
-	UZP6-A4805	48 (18-75)	80	±5	±600/0	81/83	680
	UZP6-A4812			±12	±250/0	85/87	330
	UZP6-A4815			±15	±200/0	86/88	220
	UZP6-B4803			3.3	1500/0	78/80	1800
	UZP6-B4805			5	1200/0	82/84	1000
	UZP6-B4809			9	667/0	83/85	680
	UZP6-B4812			12	500/0	85/87	470
	UZP6-B4815			15	400/0	86/88	220
	UZP6-B4824			24	250/0	85/87	100

注:
①输入电压不能超过此值, 否则可能会造成永久性不可恢复的损坏;

UZP6-A&Bxxxx 系列

6W, DC/DC 模块电源

- ②上述效率值是在输入标称电压和输出额定负载时测得；
 ③正负输出两路容性负载一样；
 ④产品图仅供参考，具体以实物为准。

产品特性

产品特性	项目	工作条件	Min.	Typ.	Max.	单位	
输入特性	输入电流 (满载/空载)	24VDC 输入	--	302/5	333/12	mA	
		48VDC 输入	--	156/4	160/8		
	反射纹波电流		--	20	--		
	输入冲击电压 (1sec. max.)	24VDC 输入		-0.7	--	50	VDC
		48VDC 输入		-0.7	--	100	
	启动电压	24VDC 输入		--	--	9	
		48VDC 输入		--	--	18	
	输入欠压保护	24VDC 输入		5.5	6.5	--	
48VDC 输入			12	15.5	--		
输入滤波器			PI 型				
热插拔			不支持				
输出特性	输出电压精度 ^①	正输出	--	±1	±3		
		负输出					
	输出电压平衡度	双路输出, 平衡负载		--	±0.5	±1.5	
	线性调节率	满载, 输入电压从低电压到高电压	Vo1	--	±0.2	±0.5	%
			Vo2	--	±0.5	±1	
	负载调节率 ^②	从 5%到 100%的负载	Vo1	--	±0.5	±1	%
			Vo2	--	±0.5	±1.5	
	交叉调节率	双路输出, 主路 50%带载, 辅路 10%到 100%带载		--	--	±5	
	瞬态恢复时间			--	300	500	μs
	瞬态响应偏差	25%负载阶跃变化	3.3V、5V、±5V 输出	--	±5	±8	%
			其它电压	--	±3	±5	
	温度漂移系数	满载		--	--	±0.03	%/°C
	纹波&噪声 ^③	20MHz 带宽		--	--	85	mVp-p
过压保护			110	--	160	%Vo	
过流保护	输入电压范围		110	140	190	%Io	
短路保护			可持续, 自恢复				
通用特性	隔离电压	输入-输出, 测试时间 1 分钟, 漏电流小于 1mA		1500	--	--	VDC
	绝缘电阻	输入-输出, 绝缘电压 500VDC		1000	--	--	MΩ
	隔离电容	输入-输出, 100kHz/0.1V		--	1000	--	pF
	工作温度	温度 ≥71°C 降额使用 (见图 1)		-40	--	85	°C
	存储温度			-55	--	125	
	存储湿度	无凝结		5	--	95	%RH
	引脚耐焊接温度 ^④	手工焊接, 焊点距离外壳 1.5mm, 10 秒		--	--	+300	°C
		波峰焊焊接, 最大 10 秒		255	260	265	
	振动			IEC/EN 61373 车体 1 B 级			
	开关频率 ^⑤	PWM 模式		--	300	--	kHz
平均无故障时间	MIL-HDBK-217F@25°C		1000	--	--	k hours	
物理特性	外壳材料	铝合金					
	大小尺寸	32.00 x 20.00 x 10.80mm					
	重量	12.0g(Typ.)					

UZP6-A&Bxxxx 系列

6W, DC/DC 模块电源

冷却方式 自然空冷

注:

- ①输出电压为±5VDC、±9VDC 的产品型号，在 0%到 5%负载条件下，输出电压精度最大值为±5%；
- ②按 0%到 100%负载工作条件测试时，负载调整率的指标为±5%；
- ③纹波和噪声的测试方法采用平行线测试法；
- ④引脚耐焊接温度非烙铁实际设定温度，为良好焊接焊点所需的温度。客户实际设定温度需根据 PCB 厚度、覆铜大小差异，烙铁功率、烙铁头选择不同综合设定；
- ⑤本系列产品采用降频技术，开关频率值为满载时测试值，当负载降低到 50%以下时，开关频率随负载的减小而降低。

EMC 特性

EMI	传导骚扰	CISPR32/EN55032 CLASS A (裸机) / CLASS B (推荐电路见图 3-②)	
	辐射骚扰	CISPR32/EN55032 CLASS A (裸机) / CLASS B (推荐电路见图 3-②)	
EMS	静电放电	IEC/EN61000-4-2 Contact ±4kV	perf. Criteria B
	辐射抗扰度	IEC/EN61000-4-3 10V/m	perf. Criteria A
	脉冲群抗扰度	IEC/EN61000-4-4 ±2kV (推荐电路见图 3-①)	perf. Criteria B
	浪涌抗扰度	IEC/EN61000-4-5 ±2kV (推荐电路见图 3-①)	perf. Criteria B
	传导骚扰抗扰度	IEC/EN61000-4-6 3 Vr.m.s	perf. Criteria A
	电压暂降、跌落和短时中断抗扰度	IEC/EN61000-4-29 0-70%	perf. Criteria B

EMC 特性(EN50155)

EMI	传导骚扰	EN50121-3-2 150kHz-500kHz 99dB μ V (推荐电路见图 3-②) EN55016-2-1 500kHz-30MHz 93dB μ V (推荐电路见图 3-②)	
	辐射骚扰	EN50121-3-2 30MHz-230MHz 40dB μ V/m at 10m (推荐电路见图 3-②) EN55016-2-1 230MHz-1GHz 47dB μ V/m at 10m (推荐电路见图 3-②)	
EMS	静电放电	EN50121-3-2 Contact ±6kV/Air ±8kV	perf. Criteria A
	辐射抗扰度	EN50121-3-2 20V/m	perf. Criteria A
	脉冲群抗扰度	EN50121-3-2 ±2kV 5/50ns 5kHz (推荐电路见图 3-①)	perf. Criteria A
	浪涌抗扰度	EN50121-3-2 line to line ±1kV (42 Ω , 0.5 μ F) (推荐电路见图 3-①)	perf. Criteria A
	传导骚扰抗扰度	EN50121-3-2 0.15MHz-80MHz 10 Vr.m.s	perf. Criteria A

产品特性曲线



图 1



应用设计参考

1. 应用电路

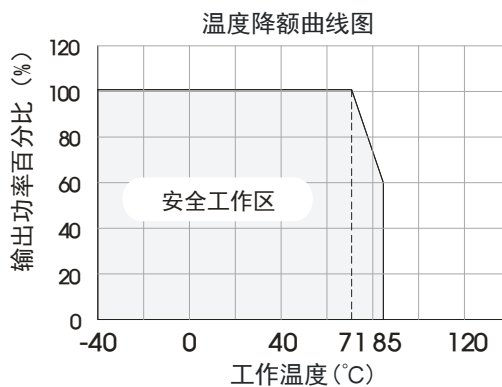
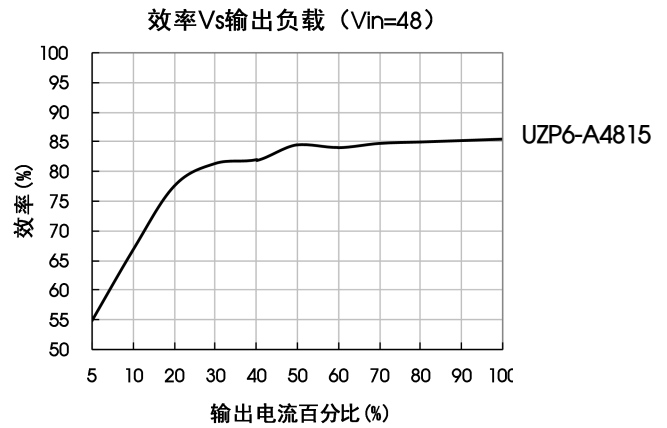
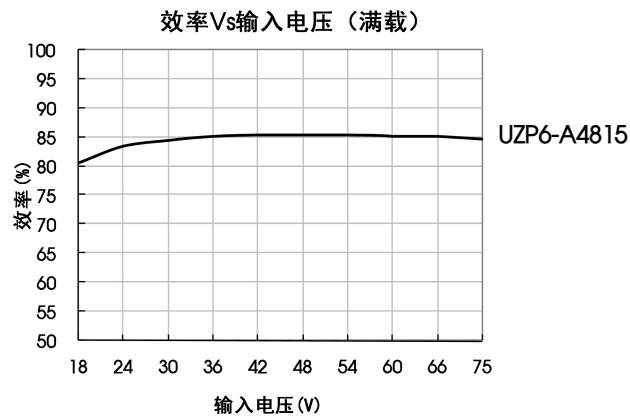
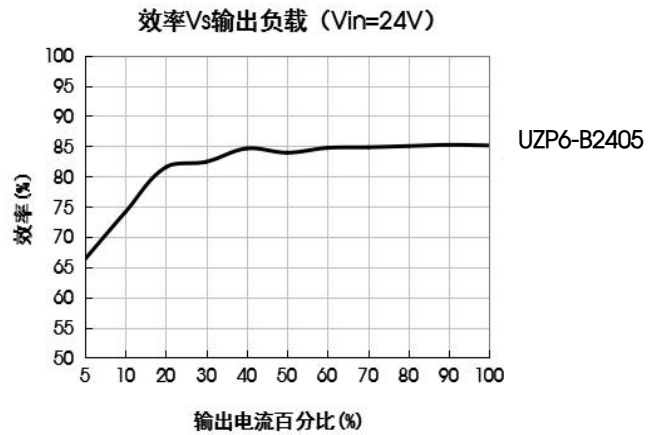
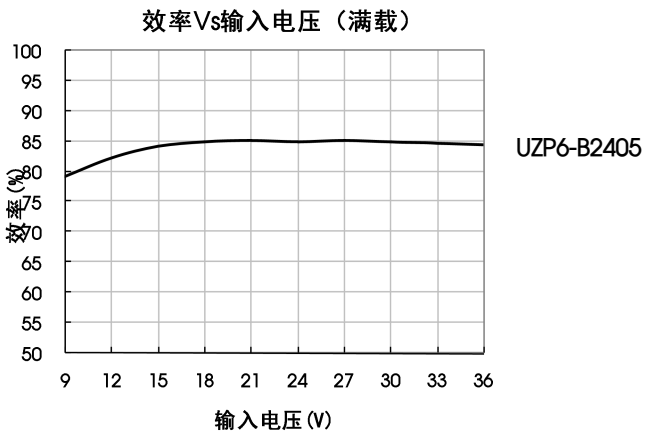
①所有该系列的 DC/DC 转换器在出厂前, 都是按照 (图 2) 推荐的测试电路进行测试。

②若要求进一步减少输入输出纹波, 可将输入输出外接电容 C_{in} 、 C_{out} 加大或选用串联等效阻抗值小的电容, 但容值不能大于该产品的最大容性负载。



图 2

Vin(VDC)	Cin	Vo(VDC)	Cout
24	100 μ F/50V	3.3/5/9/ \pm 5/ \pm 9	10 μ F/16V
		12/15/ \pm 12/ \pm 15	10 μ F/25V
		24/ \pm 24	10 μ F/50V
48	10 μ F/100V~47 μ F/100V	3.3/5/9/ \pm 5	10 μ F/16V
		12/15/ \pm 12/ \pm 15	10 μ F/25V
		24	10 μ F/50V

UZP6-A&Bxxxx 系列

6W, DC/DC 模块电源

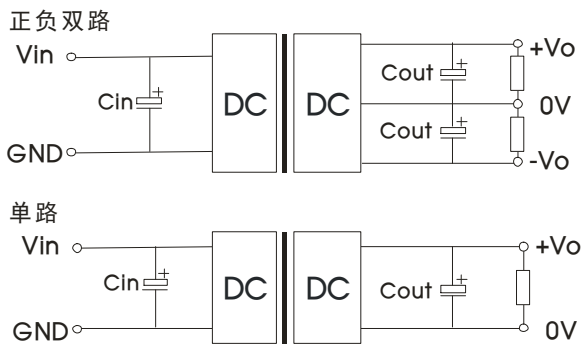
2. EMC 解决方案—推荐电路

双路

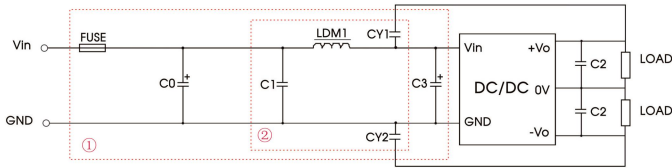

单路



图 3

注：图 3 中第①部分用于 EMC 测试；第②部分用于 EMI 滤波，可依据需求选择。

3. 产品不支持输出并联升功率

外观尺寸、建议印刷版图

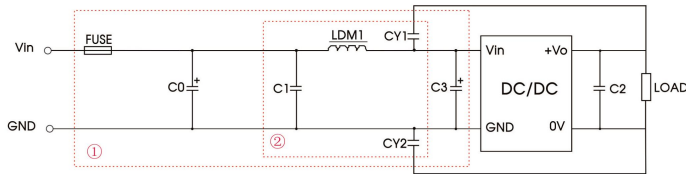
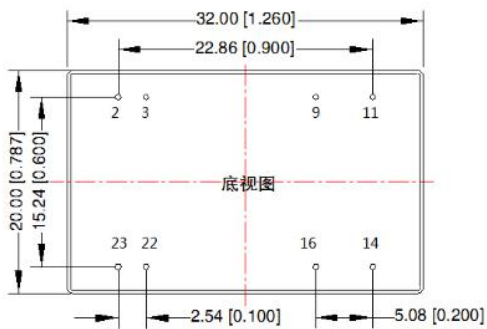
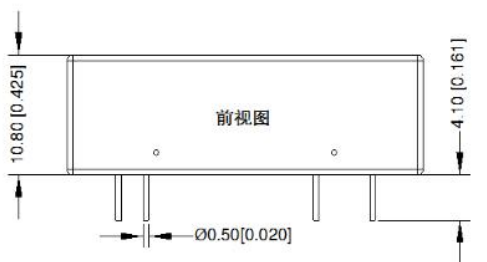

注：
尺寸单位：mm[inch]
端子直径公差：±0.10[±0.004]
未标注公差：±0.50[±0.020]

参数说明：

型号	Vin:24VDC	Vin:48VDC
FUSE	依照客户实际输入电流选择	
C0/C3	330μF/50V	330μF/100V
C1	1μF/50V	1μF/100V
C2	参照图 2 中 Cout 参数	
LDM1	4.7μH	
CY1/CY2	1nF/2kV	

第三角投影

双路

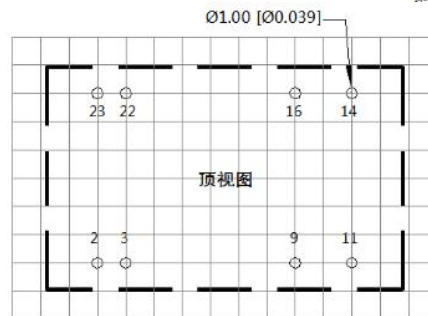

单路

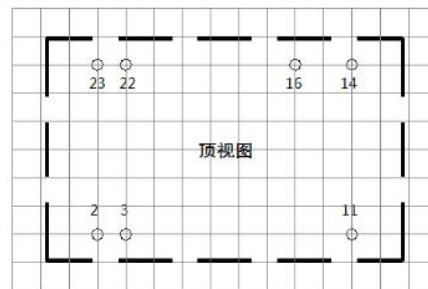

注：栅格距离为 2.54*2.54mm

引脚方式		
引脚	单路	双路
2,3	GND	GND
9	No Pin	0V
11	NC	-Vo
14	+Vo	+Vo
16	0V	0V
22,23	Vin	Vin

NC：不能与任何外部电路连接

注:

1. 包装包编号: 58210008V、58210221V;
2. 建议双路输出模块负载不平衡度: $\leq \pm 5\%$, 如果超出 $\pm 5\%$, 不能保证产品性能均符合本手册中之所有性能指标;
3. 最大容性负载均在输入电压范围、满负载条件下测试;
4. 本文数据除特殊说明外, 都是在 $T_a=25^{\circ}\text{C}$, 湿度 $<75\%\text{RH}$, 输入标称电压和输出额定负载时测得;
5. 本文所有指标测试方法均依据本公司企业标准;
6. 以上均为本手册所列产品型号之性能指标, 非标准型号产品的某些指标会超出上述要求;
7. 产品涉及法律法规: 见“产品特点”、“EMC 特性”;
8. 我司产品报废后需按照 ISO14001 及相关环境法律法规分类存放, 并交由有资质的单位处理。